



Plantronics BackBeat™ 903/906

Guida dell'utente

Introduzione

Grazie per aver acquistato gli auricolari Plantronics BackBeat™ 903/906. Questa guida contiene le istruzioni relative alla configurazione e all'uso degli auricolari.

Prima di utilizzare il prodotto, consultare la guida "Importanti istruzioni sulla sicurezza" per informazioni su sicurezza, ricarica, batteria e norme vigenti.

Registrazione del prodotto

Per registrare il prodotto online, visitare la sezione dedicata all'assistenza clienti sul sito www.plantronics.com e ottenere il miglior servizio e assistenza tecnica.

Come ricevere assistenza

Il servizio di assistenza clienti è a disposizione per qualsiasi richiesta di supporto. È possibile ricevere risposte alle domande frequenti, inviare quesiti mediante e-mail, ricevere assistenza tramite Internet o contattare direttamente un rappresentante. Visitare la sezione dedicata all'assistenza clienti sul sito www.plantronics.com

NOTA Se si intende restituire l'auricolare, contattare prima il Centro di assistenza tecnica.

NOTA Per associare gli auricolari al telefono cellulare Bluetooth®, inserire il codice di accesso (codice PIN) 0000.

Indice

Contenuto della confezione e accessori	2
Ricarica degli auricolari o dell'adattatore Bluetooth	4
Associazione degli auricolari	5
Associazione degli auricolari al telefono/dispositivo.....	5
Associazione degli auricolari e dell'adattatore Bluetooth	6
Regolazione dell'auricolare	7
Controlli telefonici e indicatori degli auricolari.....	8
Comandi di riproduzione e indicatori degli auricolari	11
Portata.....	13
Risoluzione dei problemi	14
Risoluzione dei problemi con l'adattatore Bluetooth	16
Specifiche del prodotto	18

Contenuto della confezione e accessori

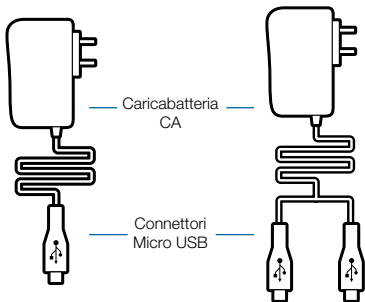

[BackBeat 903]

[BackBeat 906]

Auricolare sinistro - Controlli telefonici

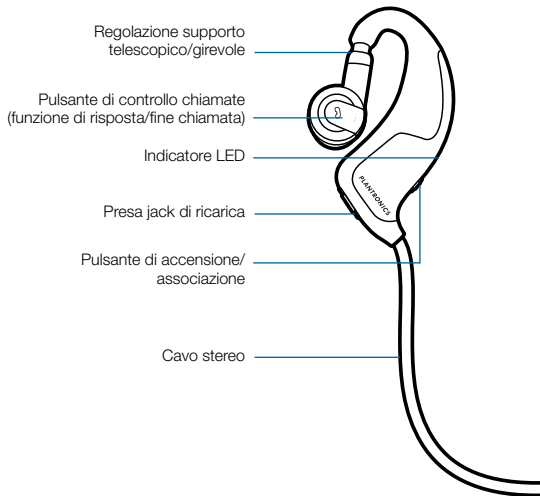

Contenuto della confezione e accessori

Auricolare sinistro - Comandi di riproduzione

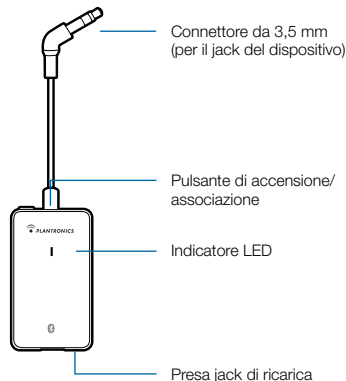
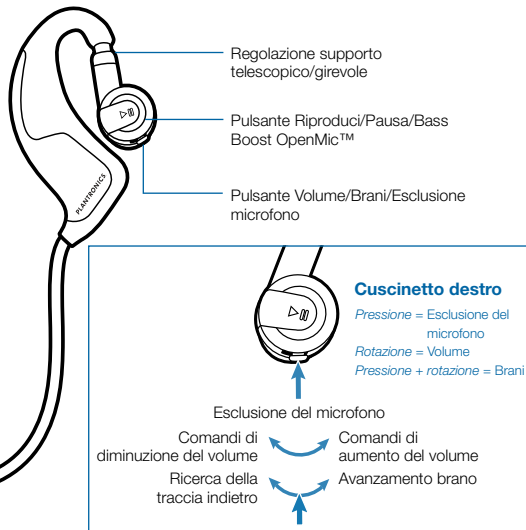

Adattatore Bluetooth
[incluso solo
con BackBeat 906]

Ricarica degli auricolari o dell'adattatore Bluetooth

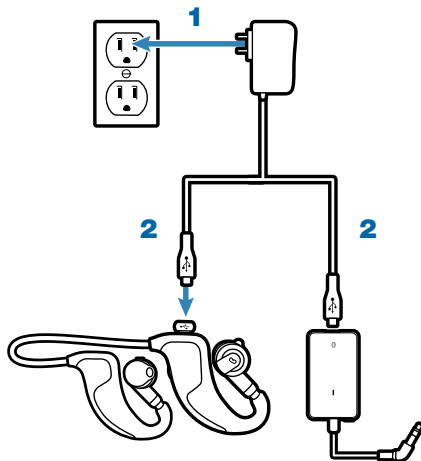

[L'immagine mostra il modello
BackBeat 906]

- 1** Inserire il caricabatteria CA in una presa elettrica.
- 2** Collegare il cavo del caricabatterie agli auricolari o all'adattatore Bluetooth.
- 3** Ricaricare entrambi per almeno 1 ora prima di utilizzarli per la prima volta oppure per 3 ore per ottenere una ricarica completa.

L'indicatore luminoso emette una luce rossa durante la ricarica.

Quando la batteria è completamente carica, il LED diventa blu fino a che il caricabatterie viene scollegato. Non utilizzare gli auricolari o l'adattatore Bluetooth mentre sono collegati al caricabatterie.

NOTA Non ricaricare la batteria in luoghi nei quali la temperatura può scendere sotto gli 0° C o superare i 40° C, come ad esempio all'interno di un veicolo incustodito.

TEMPO DI RICARICA

3 ore
Ricarica completa



1
Ricarica minima
al primo utilizzo



Associazione degli auricolari al telefono/dispositivo

- 1 Attivare la funzionalità Bluetooth® del telefono o del dispositivo.**
- 2 Ad auricolari spenti, tenerne premuto il pulsante di accensione/associazione fino a che l'indicatore luminoso non emette una luce intermittente blu e rossa.**
- 3 Tramite il menu del telefono o del dispositivo, individuare gli auricolari Bluetooth e selezionare 9xxBackBeat.**
Per ulteriori informazioni, vedere la guida dell'utente del telefono o del dispositivo in uso.
- 4 Se richiesto, inserire 0000 come codice PIN o di accesso.**
Alcuni telefoni richiedono di accettare la richiesta di connessione. L'associazione è completata correttamente quando sull'indicatore luminoso lampeggia una luce blu.

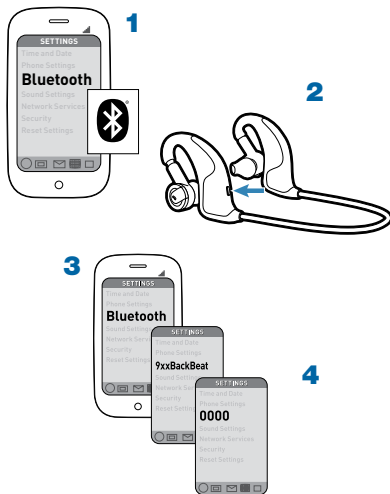

Associazione degli auricolari e dell'adattatore Bluetooth

[solo per BackBeat 906]

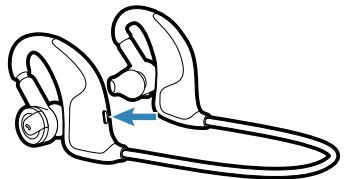

1

1 Ad auricolari spenti, tenere premuto il pulsante di accensione/associazione fino a che l'indicatore luminoso non emette una luce intermittente blu e rossa.

2 Ad adattatore spento, tenere premuto il pulsante di accensione/associazione fino a che l'indicatore luminoso non emette una luce intermittente blu e rossa.

3 Gli auricolari e l'adattatore emetteranno entrambi una luce blu a intermittenza rapida una volta completata correttamente l'associazione.

Entrambi sono ora pronti per l'uso. Collegare l'adattatore alla presa per le cuffie del dispositivo in uso.

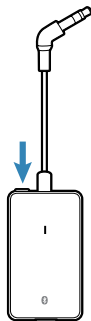

2

Regolazione dell'auricolare

Per prestazioni ottimali e un comfort perfetto e sicuro, posizionare correttamente gli auricolari nell'orecchio e intorno al collo.

- 1** Passare il cavo stereo dietro al collo.
- 2** Posizionare un auricolare dietro all'orecchio e inserire il cuscinetto nell'orecchio regolando il supporto telescopico/girevole.
- 3** Ripetere il passaggio 2 con l'altro auricolare e continuare la regolazione fino a quando i due cuscinetti sono comodamente inseriti nelle orecchie.

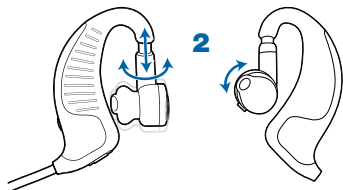
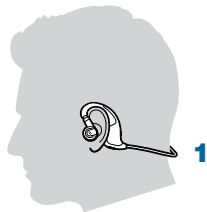

Controlli telefonici e indicatori degli auricolari

	Azione	Indicatore luminoso	Tono
Accensione	Tenere premuto il pulsante di accensione/associazione per 2 secondi.	Diventa blu per 2 secondi, poi si spegne.	4 toni ascendenti
Spegnimento	Tenere premuto il pulsante di accensione/associazione per 4 secondi.	Diventa rosso per 4 secondi, poi si spegne.	4 toni discendenti
Risposta/fine chiamata	Toccare il pulsante di controllo chiamata.	Lampeggia 3 volte in blu (a ripetizione) mentre il telefono suona. Lampeggia in blu ogni 2 secondi durante la chiamata	3 segnali acustici di tono basso (a ripetizione) quando il telefono squilla. Un segnale acustico di tono basso alla risposta e al riaggancio.
Effettuare una chiamata	Immettere il numero sul telefono e premere Invia.	La spia blu lampeggia ogni 2 secondi durante una chiamata.	Toni brevi, quindi viene attivata la suoneria
Rifiutare una chiamata	Tenere premuto il pulsante di controllo chiamate per 2 secondi.	Nessuno	Segnale acustico prolungato con tono basso
Controllare la carica della batteria	Ad auricolari accessi, tenere premuto il pulsante di accensione/associazione. L'indicatore luminoso lampeggia in rosso per mostrare il livello di carica.	Luce rossa lampeggiante: 1 2 3	Livello di carica della batteria: Più di 2/3 di carica Da 1/3 a 2/3 di carica Meno di 1/3 di carica
			Nessuno

Controlli telefonici e indicatori degli auricolari

	Azione	Indicatore luminoso Tono	
Indicatore carica in esaurimento	Nessuno	Lampeggia 3 volte in rosso ogni 10 secondi	3 toni alti ogni 10 secondi
Disattivare/riattivare il microfono (chiamata in corso)	Premere il pulsante volume/brani/esclusione microfono.	Nessuno	Tono basso e alto per disattivare, seguiti da un tono basso singolo ogni minuto. Tono alto e basso per riattivare.
Regolazione del volume della chiamata (chiamata in corso)	Toccare il pulsante volume/brani/esclusione microfono in avanti (+) o indietro (-).	Nessuno	Tono basso breve (2 toni bassi al raggiungimento del limite massimo o minimo)
<p> NON utilizzare gli auricolari a volumi troppo elevati per periodi di tempo prolungati, poiché ciò può compromettere le capacità uditive. Regolare il volume su livelli moderati. Consultare la pagina Web www.plantronics.com/healthandsafety per ulteriori informazioni sugli auricolari e l'ascolto.</p>			
Ripetizione dell'ultimo numero	Toccare due volte il pulsante di controllo delle chiamate	Nessuno	Doppio tono basso
Selezione vocale (tentativo di avviare una chiamata)	Premere per 2 secondi il pulsante di controllo chiamate	Nessuno	Un tono basso

Controlli telefonici e indicatori degli auricolari

	Azione	Indicatore luminoso	Tono
Trasferimento di una chiamata attiva da/verso l'auricolare	Premere per 2 secondi il pulsante di controllo chiamate durante una chiamata attiva	Nessuno	Trasferimento di una chiamata dall'auricolare al telefono: doppio tono basso Trasferimento di una chiamata dal telefono all'auricolare: singolo tono basso seguito da un doppio tono basso
Indicatore online on/off (impostazione predefinita: on)	Premere contemporaneamente il pulsante di esclusione microfono e il pulsante di controllo chiamate quando l'auricolare è attivo.	Off: lampeggia 4 volte in blu, segue la diminuzione graduale del suono On: lampeggia 4 volte in blu, segue l'aumento graduale del suono	Singolo tono basso, seguito da un doppio tono basso
Indicatore di chiamata persa	Nessuno	Il LED lampeggia tre volte in viola per 5 minuti	Nessuno

Comandi di riproduzione e indicatori degli auricolari

	Azione	Indicatore luminoso	Tono
Riproduzione di musica	Toccare il pulsante di riproduzione/pausa.	Nessuno	Nessuno
OpenMic - Pausa della riproduzione	Toccare il pulsante di riproduzione/pausa durante l'ascolto di musica.	Nessuno	Nessuno
Disattivazione di OpenMic durante la pausa di un brano musicale	Durante la riproduzione di brani musicali, tenere premuto il pulsante di esclusione microfono per 3 secondi. La funzione OpenMic non si riattiverà durante la pausa successiva. Ripetere la procedura per attivare la funzione OpenMic.	Nessuno	Toni basso-alto-basso alla disattivazione. Toni alto-basso-alto all'attivazione.
Brano successivo o precedente	Tenere premuto il pulsante relativo a volume/brani/esclusione microfono in avanti o indietro per ciascun brano.	Nessuno	Un segnale acustico di tono basso per ogni cambio di brano.

Comandi di riproduzione e indicatori degli auricolari

	Azione	Indicatore luminoso	Tono
Risposta a una chiamata durante l'ascolto di musica	Toccare il pulsante di controllo chiamate. La musica si interrompe durante la chiamata.	Lampeggia 3 volte in blu (a ripetizione) mentre il telefono squilla. Lampeggia in blu ogni 2 secondi durante la chiamata.	3 segnali acustici di tono basso (a ripetizione) quando il telefono squilla. Un segnale acustico di tono basso alla risposta e al riaggancio.
Rifiutare una chiamata mentre si ascolta la musica	Tenere premuto il pulsante di controllo chiamate per 2 secondi.	Nessuno	Segnale acustico prolungato con tono basso
Regolazione del volume della musica	Toccare il pulsante volume/brani/esclusione microfono in avanti o indietro.	Nessuno	Tono basso breve (2 toni bassi al raggiungimento del limite massimo o minimo)
Potenziamento dei bassi	Tenere premuto il pulsante di riproduzione/pausa per 2 secondi durante la riproduzione musicale.	Nessuno	Toni ascendenti all'attivazione. Toni discendenti alla disattivazione.

NOTA Per trasmettere senza fili musica o audio in stereofonia da un dispositivo Bluetooth agli auricolari, è necessario che esso sia compatibile con il profilo Bluetooth A2DP (Advanced Audio Distribution Profile). Per comandare la riproduzione di musica mediante gli auricolari, è inoltre necessario che il dispositivo Bluetooth sia compatibile con il profilo AVRCP (Audio/Video Remote Control Profile). L'adattatore Bluetooth non supporta tale profilo, pertanto è possibile utilizzare solo i comandi del dispositivo per la riproduzione di musica.

Raggio d'azione

La tecnologia wireless Bluetooth consente ai dispositivi di comunicare tra loro tramite una frequenza radio a corto raggio anziché via cavo. La comunicazione tra due dispositivi Bluetooth è possibile a condizione che su entrambi sia attiva l'opzione Bluetooth, che siano entrambi nel raggio d'azione e che sia stata eseguita l'associazione.

Per mantenere attiva una connessione, tenere l'auricolare entro 10 metri dal telefono o adattatore Bluetooth. Assicurarsi che il telefono cellulare sia posizionato sul lato sinistro del corpo e che non vi siano ostacoli tra di esso e gli auricolari. Se tra l'auricolare e il telefono o l'adattatore sono presenti degli ostacoli, è possibile che si verifichino delle interferenze.

Più ci si allontana dal raggio d'azione ottimale, peggiore sarà la qualità dell'audio. Quando ci si allontana dal raggio d'azione e si perde la connessione, viene emesso un tono alto.

L'auricolare tenta di riconnettersi per 30 secondi. Se il tentativo non riesce, viene riprodotto un tono basso. Se si torna all'interno del raggio d'azione dopo più di 30 secondi, è possibile ristabilire manualmente la connessione premendo il pulsante di controllo chiamate.

Risoluzione dei problemi

Il telefono cellulare non ha rilevato gli auricolari.

Spegnere e riaccendere telefono cellulare e auricolari. Ripetere il processo di associazione descritto a pagina 5.

La qualità audio è insoddisfacente.

Assicurarsi che gli auricolari siano posizionati correttamente nelle orecchie. Vedere pagina 7.

Assicurarsi che il telefono cellulare sia posizionato sul lato sinistro del corpo e che non vi siano ostacoli tra di esso e gli auricolari.

Assicurarsi che gli auricolari si trovino entro 10 metri dal telefono cellulare. Una distanza superiore può influire sulla qualità audio. Se gli auricolari non si ricollegano automaticamente, vedere pagina 13.

La funzionalità stereo non funziona sul telefono.

Per un ascolto in stereo, il telefono Bluetooth deve supportare A2DP (Advanced Audio Distribution Profile) che definisce il modo in cui i dispositivi Bluetooth eseguono lo streaming audio di qualità stereo da un dispositivo all'altro. Consultare il manuale dell'utente per verificare se il telefono dispone di un profilo Bluetooth.

Non è possibile controllare i brani musicali.

L'adattatore e alcuni telefoni stereo Bluetooth non supportano il profilo AVRCP per i comandi dei brani. Utilizzare il dispositivo audio per cambiare i brani.

Risoluzione dei problemi

Gli interlocutori non riescono a sentire

È possibile escludere il microfono. Vedere pagina 9.

Gli auricolari sono fuori dalla portata del Bluetooth (10 metri). Avvicinare il dispositivo Bluetooth. Se gli auricolari non si ricollegano automaticamente, vedere pagina 5.

Assicurarsi di aver associato gli auricolari al dispositivo audio. Vedere pagina 5.

Riproduzione e pausa non sono sincronizzate tra gli auricolari e la sorgente audio.

Assicurarsi che gli auricolari siano in modalità di riproduzione, quindi avviare la stessa modalità dalla sorgente audio.

I cuscinetti auricolari devono essere puliti.

Rimuoverli dagli auricolari. Lavarli con acqua e sapone e asciugarli bene. Quando sono perfettamente asciutti, reinserirli negli auricolari. Vedere pagina 7.

Il problema è diverso da quelli sopra riportati, ma gli auricolari non funzionano.

Eeguire un ripristino del sistema: quando si inserisce il caricabatteria CA, tenere premuto il pulsante di accensione/associazione. Se il ripristino avviene correttamente, gli auricolari emettono una luce fissa rossa o blu.

Risoluzione dei problemi con l'adattatore Bluetooth

[solo per BackBeat 906]

La musica non viene riprodotta da altre sorgenti audio quando gli auricolari sono associati anche al telefono cellulare Bluetooth A2DP.

Se si collega il telefono cellulare agli auricolari prima di collegare l'adattatore Bluetooth agli auricolari, il profilo Bluetooth A2DP potrebbe interferire con il funzionamento dell'adattatore. Inoltre, se si spegne l'adattatore o questo non si trova entro il raggio d'azione del Bluetooth (10 metri), gli auricolari potrebbero perdere la connessione. In entrambi i casi, è necessario:

- 1** Scollegare (ma non eliminare) gli auricolari dall'elenco dei dispositivi associati al telefono cellulare (vedere il gestore Bluetooth del telefono cellulare).
- 2** Ricollegare gli auricolari all'adattatore.
- 3** Ricollegare gli auricolari al telefono cellulare (vedere il gestore Bluetooth del telefono cellulare).

Come è possibile capire se l'adattatore Bluetooth è acceso?

Quando è acceso, il LED dell'adattatore lampeggia in blu ogni 5 secondi. Per accendere l'adattatore, tenere premuto il pulsante di accensione per 2 secondi fino a quando il LED lampeggia in blu.

Impossibile effettuare correttamente l'associazione con un altro dispositivo Bluetooth.

L'adattatore Bluetooth deve essere spento quando si associa un dispositivo agli auricolari. Vedere pagina 5.

Risoluzione dei problemi con l'adattatore Bluetooth

[solo per BackBeat 906]

La cuffia non emette alcun segnale quando l'adattatore Bluetooth è in uso.

Potrebbero essere necessario attendere fino a 30 secondi per il completamento della connessione e l'avvio dello streaming audio tramite Bluetooth. Dopo 30 secondi, se non viene ancora riprodotto alcun segnale, premere il pulsante di riproduzione/pausa sugli auricolari.

Assicurarsi che il dispositivo audio non sia bloccato (vedere il manuale dell'utente del dispositivo).

Assicurarsi di aver associato correttamente l'adattatore agli auricolari. Vedere pagina 6.

Controllare che l'adattatore sia collegato a una fonte audio stereo attiva.

Spegnere gli auricolari e l'adattatore, quindi riaccenderli.

Assicurarsi che l'adattatore sia all'interno del raggio di azione Bluetooth (10 metri). Vedere pagina 13.

Il volume è troppo alto/basso durante l'ascolto audio, ma è regolato correttamente durante una chiamata.

Controllare il volume del dispositivo da cui proviene la sorgente audio. Eseguire la necessaria regolazione.

Regolare il volume utilizzando i comandi sugli auricolari. Vedere pagina 12.

Non è possibile effettuare una chiamata VOIP utilizzando l'adattatore.

L'adattatore consente unicamente operazioni di ascolto. Se il computer dispone di profili HSP (auricolare Bluetooth) e HFP (vivavoce), è possibile associare gli auricolari al computer per utilizzare applicazioni telefoniche come il VOIP.

Specifiche del prodotto

Autonomia di conversazione*	Fino a 7 ore
Autonomia di ascolto*	Fino a 7 ore
Tempo di standby*	Fino a 7 giorni
Portata*	Fino a 10 metri
Peso auricolari	34 grammi
Tipo di batteria	Ai polimeri di ioni di litio (incorporata, non sostituibile)
Tempo di ricarica	3 ore per una carica completa
Versione Bluetooth (auricolari)	2.1 + EDR (Enhanced Data Rate)

Profili Bluetooth (auricolari)	HSP, HFP, SSP (Secure Simple Pairing), A2DP e AVRCP
Requisiti di alimentazione	5 V CC - 180 mA
Temperatura di funzionamento/conservazione	0° - 40° C (32° - 104° F)
Temperatura durante la ricarica	0° - 40° C (32° - 104° F)

* Le prestazioni dipendono dalla batteria e possono variare a seconda del dispositivo. La qualità acustica peggiora più ci si allontana dal raggio d'azione ottimale e dipende anche dal tipo di dispositivo a cui è associato l'auricolare.

Per informazioni sulla sicurezza, vedere il documento "Tutela della sicurezza", fornito separatamente. Per informazioni sulla garanzia, vedere la guida introduttiva inclusa nella confezione o visitare www.plantronics.com



Altec Lansing is a Plantronics Company

www.plantronics.com

Plantronics B.V.
Scorpius 140
2132 LR Hoofddorp
Paesi Bassi

©2009 Plantronics, Inc. Tutti i diritti riservati. Plantronics, il logo di Plantronics, Altec Lansing, BackBeat, OpenMic, QuickPair, Sound Innovation sono marchi o marchi registrati di Plantronics, Inc. Bluetooth® e il logo Bluetooth sono marchi registrati di Bluetooth SIG e l'uso di tali marchi da parte di Plantronics è consentito su licenza.

Brevetti in attesa di approvazione

81378-07 Rev B

